



- ▶ Solution sans ventilation (Fanless)
- ▶ Coffret en inox 316L - Châssis sans aspérité
- ▶ Protection : IP69 face avant - IP66 autres faces
- ▶ Trappe d'accès étanche avec Presse-Étoupe IP66
- ▶ Utilisation de connectiques/câbles standard
- ▶ Écran LCD TFT 21.5" Wide - Résolution Full HD 1920x1080
- ▶ Entrées vidéo : 1 x VGA - 1 x HDMI - 1 x DP
- ▶ Alimentation industrielle interne AC ou DC large plage
- ▶ Version **CV** : Dalle tactile multitouch PCAP Verre (6H)
- ▶ Version **CP** : Dalle tactile PCAP plastique PMMA 4mm (6H)
- ▶ Version **TR** : Dalle tactile résistive 5-fils (4H)
- ▶ Garantie standard 2 ans pièces et main-d'œuvre retour atelier

**Les +**





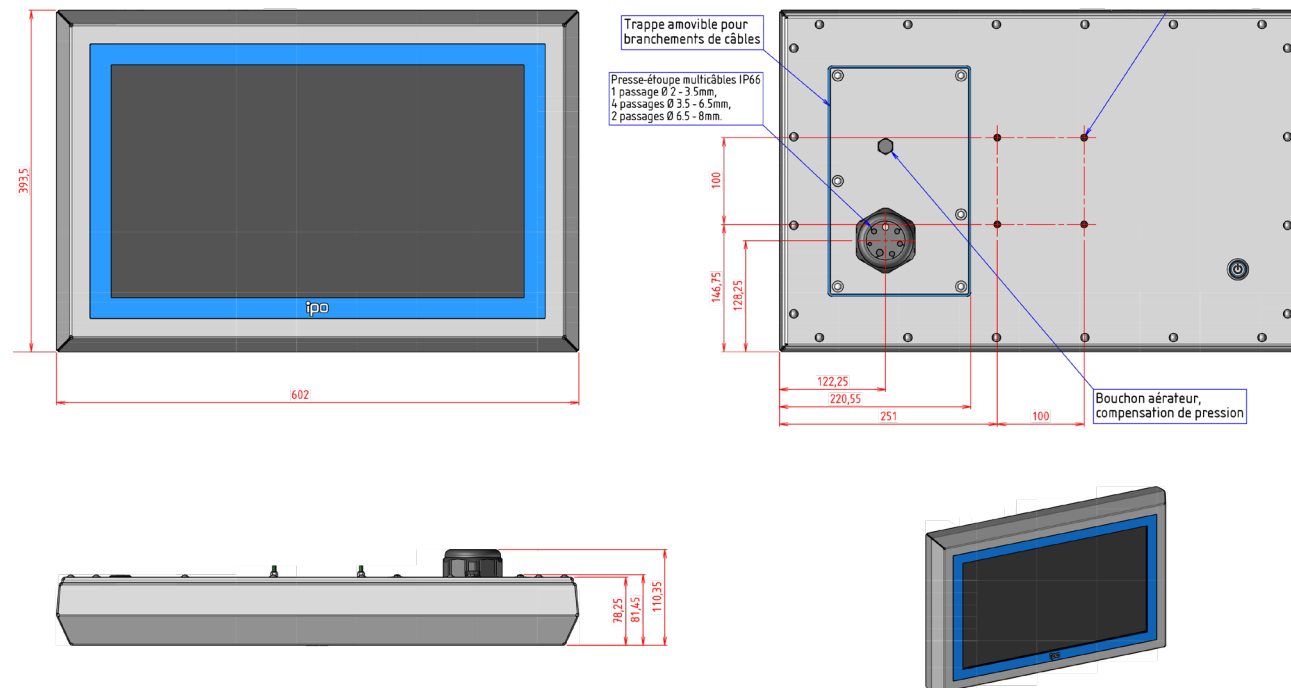





- ▶ Presse étoupe et une trappe IP66
- ▶ Utilisation de câbles standards
- ▶ Châssis en **inox 316L**
- ▶ **IP69** face avant & **IP66**

## Plan d'implantation



## Référence de commande

- CIRCEE21W-CV-\*\*-\*\*** Moniteur fanless industriel - coffret inox 316L - IP69 face avant/IP66 coffret - 21.5" Full HD - Connectique vidéo : VGA/HDMI/DP - Dalle tactile PCAP - Préciser l'alimentation choisie
- CIRCEE21W-CP-\*\*-\*\*** Moniteur fanless industriel - coffret inox 316L - IP69 face avant/IP66 coffret - 21.5" Full HD - Connectique vidéo : VGA/HDMI/DP - Dalle tactile PCAP plastique PMMA - Préciser l'alimentation choisie
- CIRCEE21W-TR-\*\*-\*\*** Moniteur fanless industriel - coffret inox 316L - IP69 face avant/IP66 coffret - 21.5" Full HD - Connectique vidéo : VGA/HDMI/DP - Dalle tactile résistive - Préciser l'alimentation choisie

	<b>Châssis</b>		<b>Affichage / Ecran</b>
<b>Coffret</b>	Tôle inox type 316L brossage vertical S4	<b>Taille / Diagonale</b>	21.5" Wide - Technologie Backlight LED
<b>Face avant</b>	True-flat - couleurs en fonction de la dalle	<b>Surface d'affichage</b>	476 x 268 mm
<b>Dalle tactile</b>	Dalle tactile disponible en trois versions	<b>Résolution native</b>	1920 x 1080 Full HD
<b>Solution de fixation</b>	Empreinte VESA 100 intégrée au dissipateur	<b>Nombre de couleurs</b>	16.7 millions
<b>Trappe d'accès</b>	Joint étanche avec presse étoupe IP66	<b>Pas de masque (pixel)</b>	0.294 mm
<b>Presse Etoupe Multicâbles utilisation de câble standard</b>	Passages : 2 x Ø 6.5 - 8 mm - 1 x câble secteur	<b>Luminosité</b>	300 cd/m²
	Passages : 4 x Ø 3.5 - 6.5 mm	<b>Contraste</b>	1500:1
	Passages : 1 x Ø 2 - 3.5 mm	<b>Angle de vision max.</b>	Horizontal : 178° - Vertical : 178°
	<b>Protection</b>		<b>Dalle tactile</b>
<b>Face avant</b>	Étanchéité IP69 face avant	<b>Version CV couleur noir</b>	Dalle tactile PCAP verre antireflet (6H) - 10 points
<b>Coffret</b>	Étanchéité IP66 - Tous les cotés	<b>Version CP couleur bleu</b>	Dalle PCAP plastique PMMA 4mm (6H) - 10 points
<b>Résistance</b>	Protection aux chocs IK08	<b>Version TR Couleur noir</b>	Dalle résistive (5-fils) antireflet (4H)
	<b>Connectique</b>		<b>Alimentation industrielle</b>
<b>Entrées</b>	<b>Vidéo</b> : 1 x VGA (SUBD 15 Mâle haute densité)	<b>Version AC~</b>	Entrée : 115/230VAC
	<b>Vidéo</b> : 1 x HDMI 1.3A		Fréquence : 50/60Hz
	<b>Vidéo</b> : 1 x DP 1.1A	<b>Version DC</b>	Entrée large plage: 9-36VDC
	<b>Dalle tactile</b> : 1 x USB Type B		Protection inversion polarité - Isolation galvanique
		<b>Puissance consommée</b>	60W max.
	<b>Commande / voyant</b>		<b>Ventilation</b>
<b>En face arrière</b>	Bouton marche/arrêt rétro-éclairé	<b>Type de ventilation</b>	Fanless Refroidissement par convection naturelle
<b>Dans la trappe</b>	Boutons de réglage Ecran & luminosité		<b>Normes &amp; Certifications</b>
	<b>Environnement</b>	<b>Sécurité</b>	EN 62368-1
<b>Temp. de fonctionnement</b>	0° ~ + 40°C	<b>EMC</b>	EN 55032 / EN 55024 EN 61000-3-2 / EN 61000-3-3
<b>Temp. de stockage</b>	- 20 .... + 60°C		
<b>Humidité sans condensation</b>	5 ..... 95 %		
	<b>Ventilation</b>		
<b>Dimensions (LxHxP)</b>	602 x 393.5 x 111 mm		
<b>Poids net en kg</b>	Version CV : 14.5 - Version CP : 13		

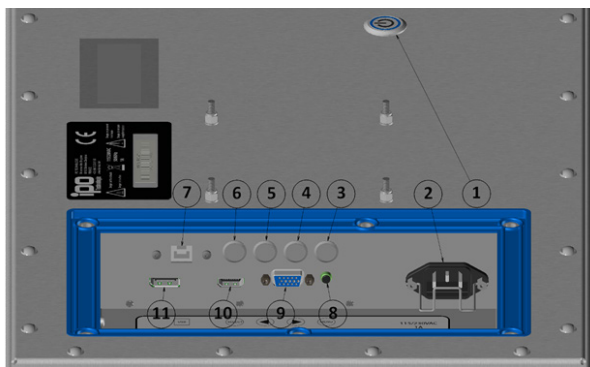

<b>1</b>	Bouton marche arrêt + Voyant alim.	<b>7</b>	USB (Dalle tactile)
<b>2</b>	Alimentation secteur	<b>8</b>	Non utilisé
<b>3</b>	Menu écran	<b>9</b>	VGA
<b>4</b>	Lumière - /Bouton « bas » dans menu	<b>10</b>	HDMI 1.3a
<b>5</b>	Lumière + /Bouton « haut » dans menu	<b>11</b>	Display port
<b>6</b>	Select		

**Options & Accessoires**

	<b>PIED-TABLE-INOX</b>	Support pied de table en inox 316L - orientable		<b>PIED-TUBE-L1400-IN</b>	Support Pied Tube sol - Format carré - Inox 316L - Hauteur : 1400mm
	<b>SUP-MUR-INOX</b>	Support mural en inox 316L - orientable		<b>SUP-CLAV-PT-IN</b>	Support Clavier pour pied sol inox'
	<b>SUP-PIVOT-INOX</b>	Support Pivot tête de fixation en inox 316L		<b>PT-TAB-320X250-IN</b>	Tablette pour accessoires pour pied sol inox
	<b>HOUSSE-PVC-600</b>	Housse de protection pour lavage haute pression			

**Liste de colisage**

1 x Câble secteur CE22 1.80 m (Version AC~)

1 x Câble VGA 2 m

1 x Fiche de Production & Tracabilité

1 x Câble HDMI 2 m

1 x Câble DP 2 m

1 x Câble USB 1.80 m (Version tactile)